

Abox 025

78 x 78 x 27 мм



Abox 025/040 KLS 2,5²/4²
Клемма для Abox/Abox-i 025/040 (4x1,5²/4x2,5²/3x4²)
840 004 01

Описание: Abox	Артикул
IP54 IP65 2,5 ² Диапазон уплотнения кабеля (кроме Abox m): 2-16 мм	

С выбиваемыми метрическими вводами
Укомплектованы: вводными патрубками с IP 54 и пробками для герметизации и изоляции креплений. Для получения IP 65, используйте вводы с IP 65 или выше

Abox m 025-L Новинка	807 907 01
Серая, без клемм	
Abox m 025-2,5² Новинка	807 407 01
Серая, с клеммой, винт, 5 пол.-2,5 мм ² (4x1,5 ² /4x2,5 ² /3x4 ²)	
Abox m 025 SB-L Новинка	807 707 01
Серая с красной крышкой, без клемм	

С внешними ушками:

Abox m 025 AB-L Новинка	808 907 01
Серая, без клемм	
Abox m 025 AB-2,5² Новинка	808 407 01
Серая, с клеммой, винт, 5 пол.-2,5 мм ² (4x1,5 ² /4x2,5 ² /3x4 ²)	

IP65 С предустановленными мембранными вводами.
Укомплектованы: пробками для герметизации и изоляции креплений

Abox 025 - L	802 907 01
Серая, без клемм	
Abox 025-2,5²	802 407 01
Серая, с клеммой, винт, 5 пол.-2,5 мм ² (4x1,5 ² /4x2,5 ² /3x4 ²)	
Abox 025-L/w	802 607 01
Белая, без клемм	
Abox 025-2,5²/w	802 107 01
Белая, с клеммой, винт, 5 пол.-2,5 мм ² (4x1,5 ² /4x2,5 ² /3x4 ²)	
Abox 025 SB-L	802 707 01
Серая с красной крышкой, без клемм	

С внешними ушками:

Abox 025 AB-L	803 907 01
Серая, без клемм	
Abox 025 AB-2,5²	803 407 01
Серая, с клеммой, винт, 5 пол.-2,5 мм ² (4x1,5 ² /4x2,5 ² /3x4 ²)	
Abox 025 AB-L/w	803 607 01
Белая, без клемм	
Abox 025 AB-Pot	803 427 01
Серая, с PE-клеммой 4,0 мм ²	

Описание: Abox-i	Артикул
IP66 2,5 ² Диапазон уплотнения кабеля (кроме Abox-i m): 2-16 мм	

С выбиваемыми метрическими вводами
Укомплектованы: двойными мембранами с IP 66 и пробками для герметизации и изоляции креплений

Abox-i m 025-L Новинка	496 902 01
Серая, без клемм	
Abox-i m 025-2,5² Новинка	496 402 01
Серая, с клеммой, винт, 5 пол.-2,5 мм ² (4x1,5 ² /4x2,5 ² /3x4 ²)	
Abox-i m 025-L/sw Новинка	498 902 01
Черная, без клемм	
Abox-i m 025-2,5²/sw	498 402 01
Черная, с клеммой, винт, 5 пол.-2,5 мм ² (4x1,5 ² /4x2,5 ² /3x4 ²)	

С внешними ушками:

Abox-i m 025 AB-L Новинка	808 907 01
Серая, без клемм	
Abox-i m 025 AB-2,5² Новинка	808 407 01
Серая, с клеммой, винт, 5 пол.-2,5 мм ² (4x1,5 ² /4x2,5 ² /3x4 ²)	
Abox-i m 025 AB-L/sw Новинка	499 903 01
Черная, без клемм	

IP65 С предустановленными мембранными вводами.
Укомплектованы: пробками для герметизации и изоляции креплений

Abox-i 025-L	490 902 01
Серая, без клемм	
Abox-i 025-2,5²	490 402 01
Серая, с клеммой, винт, 5 пол.-2,5 мм ² (4x1,5 ² /4x2,5 ² /3x4 ²)	
Abox-i 025-L/sw	491 902 01
Черная, без клемм	
Abox-i 025-2,5²/sw	491 402 01
Черная, с клеммой, винт, 5 пол.-2,5 мм ² (4x1,5 ² /4x2,5 ² /3x4 ²)	
Abox-i 025 SB-L	490 702 01
Серая с красной крышкой, без клемм	

IP68 Заливка смолой
В комплекте: двухкомпонентная смола, заливная воронка, пробка для отвода воздуха, перчатки

Abox XT 025-2,5²	492 402 01
Серая, с клеммой, винт, 5 пол.-2,5 мм ² (4x1,5 ² /4x2,5 ² /3x4 ²)	
GHB1	492 502 01
Смола 250 мл	



■ Стандартное качество
■ Качество для промышленности

Abox: полистирол ударостойкий



Abox-i/Abox XT: поликарбонат, армированный стекловолокном

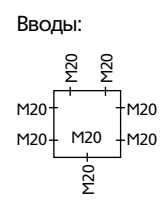
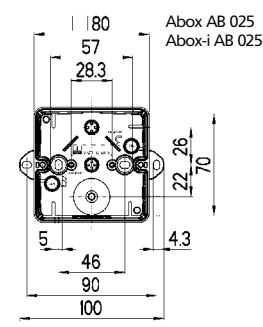
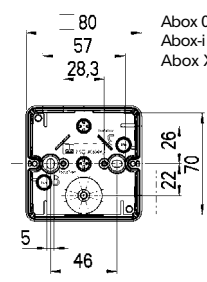

Abox 040

93 x 93 x 55 мм



Abox 025/040 KLS 2,5²/4²
Клемма для Abox/Abox-i 025/040 (4x1,5²/4x2,5²/3x4²)

840 004 01

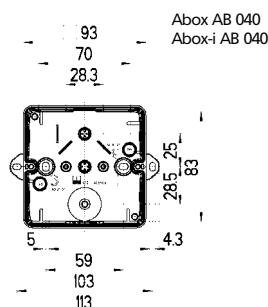
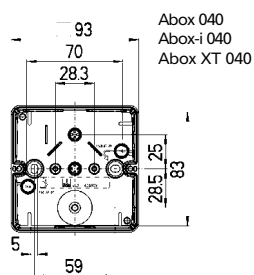

Описание: Abox

Артикул

IP54 IP65 4² Диапазон уплотнения кабеля (кроме Abox m): 2-16 мм

С выбиваемыми метрическими вводами

Укомплектованы: вводными патрубками с IP 54 и пробками для герметизации и изоляции креплений. Для получения IP 65, используйте вводы с IP 65 или выше

Abox m 040-L Серая, без клемм	<i>Новинка</i>	811 907 01
Abox m 040-4,0² Серая, с клеммой, винт, 5 пол.- 2,5/4,0 мм ² (4x1,5 ² /4x2,5 ² /3x4 ²)	<i>Новинка</i>	811 407 01
Abox m 040 SB-L Серая с красной крышкой, без клемм	<i>Новинка</i>	811 707 01

С внешними ушками:

Abox m 040 AB-L Серая, без клемм	<i>Новинка</i>	812 907 01
Abox m 040 AB-4,0² Серая, с клеммой, винт, 5 пол.- 2,5/4,0 мм ² (4x1,5 ² /4x2,5 ² /3x4 ²)	<i>Новинка</i>	812 407 01

IP65

С предустановленными мембранными вводами.

Укомплектованы: пробками для герметизации и изоляции креплений

Abox 040 - L Серая, без клемм	804 907 01
Abox 040-4,0² Серая, с клеммой, винт, 5 пол.- 2,5/4,0 мм ² (4x1,5 ² /4x2,5 ² /3x4 ²)	804 407 01
Abox 040-L/w Белая, без клемм	804 607 01
Abox 040-4,0²/w Белая, с клеммой, винт, 5 пол.- 2,5/4,0 мм ² (4x1,5 ² /4x2,5 ² /3x4 ²)	804 107 01
Abox 040 SB-L Серая с красной крышкой, без клемм	804 707 01

С внешними ушками:

Abox 040 AB-L Серая, без клемм	805 907 01
Abox 040 AB-4,0² Серая, с клеммой, винт, 5 пол.- 2,5/4,0 мм ² (4x1,5 ² /4x2,5 ² /3x4 ²)	805 407 01
Abox 040 AB-L/w Белая, без клемм	805 607 01

Описание: Abox-i

Артикул

IP66 4² Диапазон уплотнения кабеля (кроме Abox-i m): 2-16 мм

С выбиваемыми метрическими вводами

Укомплектованы: двойными мембранами с IP 66 и пробками для герметизации и изоляции креплений

Abox-i m 040-L Серая, без клемм	<i>Новинка</i>	501 904 01
Abox-i m 040-4,0² Серая, с клеммой, винт, 5 пол.- 2,5/4,0 мм ² (4x1,5 ² /4x2,5 ² /3x4 ²)	<i>Новинка</i>	501 404 01
Abox-i m 040-L/sw Черная, без клемм	<i>Новинка</i>	502 904 01
Abox-i m 040-4,0²/sw Черная, с клеммой, винт, 5 пол.- 2,5/4,0 мм ² (4x1,5 ² /4x2,5 ² /3x4 ²)	<i>Новинка</i>	502 404 01

С внешними ушками:

Abox-i m 040 AB-L Серая, без клемм	<i>Новинка</i>	503 904 01
Abox-i m 040 AB-4,0² Серая, с клеммой, винт, 5 пол.- 2,5/4,0 мм ² (4x1,5 ² /4x2,5 ² /3x4 ²)	<i>Новинка</i>	503 404 01
Abox-i m 040 AB-L/sw Черная, без клемм		503 905 01

IP65

С предустановленными мембранными вводами.

Укомплектованы: пробками для герметизации и изоляции креплений

Abox-i 040-L Серая, без клемм	490 904 01
Abox-i 040-4,0² Серая, с клеммой, винт, 5 пол.- 2,5/4,0 мм ² (4x1,5 ² /4x2,5 ² /3x4 ²)	490 404 01
Abox-i 040-L/sw Черная, без клемм	491 904 01
Abox-i 040-4,0²/sw Черная, с клеммой, винт, 5 пол.- 2,5/4,0 мм ² (4x1,5 ² /4x2,5 ² /3x4 ²)	491 404 01
Abox-i 040 SB-L Серая с красной крышкой, без клемм	490 704 01

IP68

Заливка смолой

В комплекте: двухкомпонентная смола, заливная воронка, пробка для отвода воздуха, перчатки

Abox XT 040-4,0² Серая, с клеммой, винт, 5 пол.- 2,5/4,0 мм ² (4x1,5 ² /4x2,5 ² /3x4 ²)	492 404 01
GHB2 Смола 350 мл	492 504 01

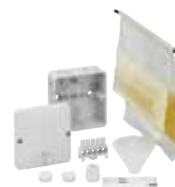

Вводы:
Abox m 040:

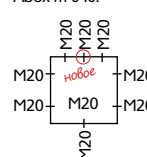

Вводы:
Abox 040:

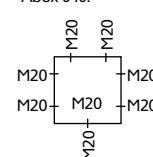

Стандартное качество
 Качество для промышленности

Abox 060

110 x 110 x 67 мм



Описание: Abox | Артикул | Диапазон уплотн.кабеля: 9-18,5 мм

С выбиваемыми метрическими вводами
 Укомплектованы: вводными патрубками с IP 54 и пробками для герметизации и изоляции креплений. Для получения IP 65, используйте вводы с IP 65 или выше

- Abox 060 - L** | Серая, без клемм | 806 907 01
- Abox 060-6,0²** | Серая, с клеммой, винт, 5 пол.-6,0 мм² (4x2,5²/4x4,0²/3x6²) | 806 407 01
- Abox 060 SB-L** | Серая с красной крышкой, без клемм | 806 707 01

С вибростойким соединением - с пружинными клеммами быстрого монтажа

- Abox SL - 2,5²** | Серая, 5 пружинных наборных клемм | 806 807 01
- 3x 0,14 - 4² - гибкие проводники
- 3x 0,2 - 4² - одножильные и многожильные проводники
- До 24 А

Abox 060 KLS 6²
 Клемма для Abox/Abox-i 060 (4x2,5²/4x4²/3x6²) | 840 006 01

NS35-81
 DIN-рейка для Abox/Abox-i 060 | 198 081 01

Abox 060 MPI
 Монтажная пластина 83x83 мм | 895 006 01

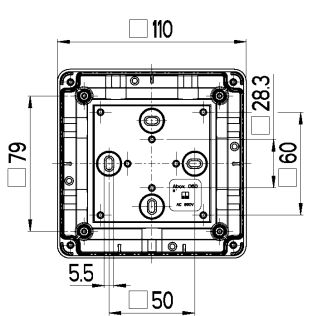

Abox 060
 Abox-i 060
 Abox XT 060
 Abox SL - 2,5²
 Abox-i SL - 2,5²

Описание: Abox-i | Артикул | Диапазон уплотн.кабеля: 9 - 16 мм

С выбиваемыми метрическими вводами
 Укомплектованы: двойными мембранами с IP 66 и пробками для герметизации и изоляции крепежа

- Abox-i 060-L** | Серая, без клемм | 490 906 01
- Abox-i 060-6,0²** | Серая, с клеммой, винт, 5 пол.-6,0 мм² (4x2,5²/4x4,0²/3x6²) | 490 406 01
- Abox-i 060-L/sw** | Черная, без клемм | 491 906 01
- Abox-i 060-6,0²/sw** | Черная, с клеммой, винт, 5 пол.-6,0 мм²(4x2,5²/4x4,0²/3x6²) | 491 406 01

С вибростойким соединением - с пружинными клеммами быстрого монтажа (сертифицировано Lloid)

- Abox-i SL - 2,5²** | Серая, 5 пружинных наборных клемм | 490 806 01
- 3x 0,14 - 4² - гибкие проводники
- 3x 0,2 - 4² - одножильные и многожильные проводники
- До 24 А

IP68 Заливка смолой
 В комплекте: двухкомпонентная смола, заливная воронка, пробка для отвода воздуха, перчатки

- Abox XT 060-6,0²** | Серая, с клеммой, винт, 5 пол.-6,0 мм² (4x2,5²/4x4,0²/3x6²) | 492 406 01
- GHB3** | Смола 600 мл | 492 504 01

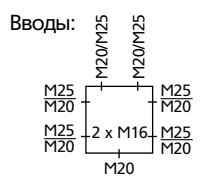

- Стандартное качество
- Качество для промышленности

Абоx 100

140 x 140 x 79 мм



Описание: Абоx

Артикул

IP54
IP65

10²

Диапазон уплотн.кабеля:
13-23 мм

С выбиваемыми метрическими вводами

Укомплектованы: вводными патрубками с IP 54 и пробками для герметизации и изоляции креплений. Для получения IP 65, используйте вводы с IP 65 или выше

Абоx 100 - L

Серая, без клемм

810 910 01

Абоx 100-10²

Серая, с клеммой, винт, 5 пол.-10 мм² (4x4²/4x6²/3x10²)

810 410 01

С вибростойким соединением - с пружинными клеммами быстрого монтажа

Абоx SL - 6²

Серая, 5 пружинных клемм 5-пол. 6,0 мм² (4x 0,5...10,0²) 41 А

810 810 01

Описание: Абоx-i

Артикул

IP66

10²

Диапазон уплотн.кабеля:
14 - 21 мм

С выбиваемыми метрическими вводами

Укомплектованы: двойными мембранами с IP 66 и пробками для герметизации и изоляции крепежа

Абоx-i 100-L

Серая, без клемм

490 910 01

Абоx-i 100-10²

Серая, с клеммой, винт, 5 пол.-10 мм² (4x4²/4x6²/3x10²)

490 410 01

Абоx-i 100-L/sw

Черная, без клемм

491 910 01

Абоx-i 100-10²/sw

Черная, с клеммой, винт, 5 пол.-10 мм² (4x4²/4x6²/3x10²)

491 410 01

 С вибростойким соединением - с пружинными клеммами быстрого монтажа (сертифицировано Lloyd)

Абоx-i SL - 6²

Серая, 5 пружинных клемм 5-пол. 6,0 мм² (4x 0,5...10,0²) 41 А

490 810 01

IP68 Заливка смолой

В комплекте: двухкомпонентная смола, заливная воронка, пробка для отвода воздуха, перчатки

Абоx XT 100-10²

Серая, с клеммой, винт, 5 пол.-10 мм² (4x4²/4x6²/3x10²)

492 410 01

ГНВ4

Смола 1200 мл

492 510 01



Абоx 100 KLS 10²

Клемма для Абоx/Абоx-i 100 (4x4²/4x6²/3x10²)



840 010 01

NS35-106

DIN-рейка для Абоx/Абоx-i 100



198 106 01

Абоx 100 MPI

Монтажная пластина 109x109 мм



895 010 01

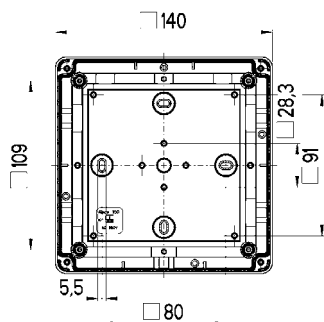

Абоx 100
Абоx-i 100
Абоx XT 100
Абоx SL - 6²
Абоx-i SL - 6²

Вводы:

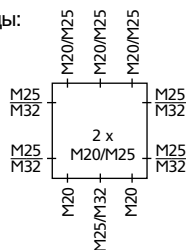

 Стандартное качество

 Качество для промышленности

Abox 160

180 x 180 x 91 мм

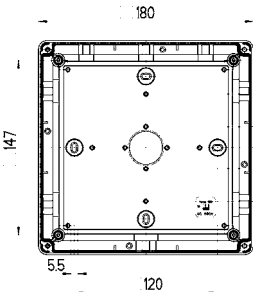

Описание: Abox

IP54
IP65

16²

Диапазон уплотн.кабеля:
17-30 мм

С выбиваемыми метрическими вводами

Укомплектованы: вводными патрубками с IP 54 и пробками для герметизации и изоляции креплений. Для получения IP 65, используйте вводы с IP 65 или выше

Abox 160 - L 816 910 01
Серая, без клемм

Abox 160-16² 816 410 01
Серая, с клеммой, винт, 5 пол.-16 мм² (4x6²/4x10²/4x16²)

С вибростойким соединением - с пружинными клеммами быстрого монтажа

Abox SL - 10² 816 810 01
Серая, 5 пружинных клемм
5-пол. 10,0 мм² (4x 0,5...16,0²)
57 А

Abox 160
Abox-i 160
Abox SL - 10²
Abox-i SL - 10²

Вводы:

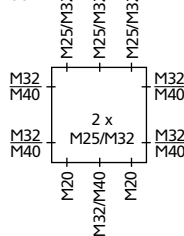

Артикул

Описание: Abox-i

IP66

16²

Диапазон уплотн.кабеля:
17-30 мм

С выбиваемыми метрическими вводами

Укомплектованы: двойными мембранами с IP 66 и пробками для герметизации и изоляции крепежа

Abox-i 160-L 490 916 01
Серая, без клемм

Abox-i 160-16² 490 416 01
Серая, с клеммой, винт, 5 пол.-16 мм² (4x6²/4x10²/4x16²)

Abox-i 160-L/sw 491 916 01
Черная, без клемм

Abox-i 160-16²/sw 491 416 01
Черная, с клеммой, винт, 5 пол.-16 мм²(4x6²/4x10²/4x16²)

С вибростойким соединением - с пружинными клеммами быстрого монтажа (сертифицировано Lloid)

Abox-i SL - 10² 490 816 01
Серая, 5 пружинных клемм
5-пол. 10,0 мм² (4x 0,5...16,0²)
57 А

	Abox 160 KLS 16² Клемма для Abox/Abox-i 160 (4x6 ² /4x10 ² /4x16 ²)	840 016 01
	NS35-144/2 DIN-рейка для Abox/Abox-i 160	894 016 01
	Abox 160 MPI Монтажная пластина 149x149 мм	895 016 01

Abox 250

250 x 200 x 115 мм

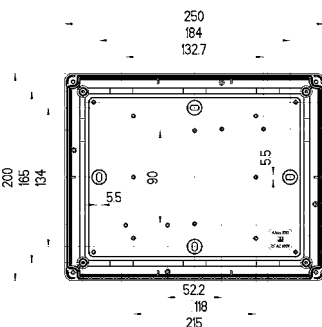

IP54
IP65

25²

Диапазон уплотн.кабеля:
17-30 мм

С выбиваемыми метрическими вводами

Укомплектованы: вводными патрубками с IP 54 и пробками для герметизации и изоляции креплений. Для получения IP 65, используйте вводы с IP 65 или выше

Abox 250 - L 825 910 01
Серая, без клемм

Abox 250-25² 825 410 01
Серая, с клеммой, винт, 5 пол.-25 мм² (4x10²/4x16²/4x25²)

С вибростойким соединением - с пружинными клеммами быстрого монтажа

Abox SL - 16² 835 810 01
Серая, 5 пружинных клемм
4x 0,5...16,0² / 4x 0,5...25,0²
76 А

Abox 250
Abox-i 250
Abox SL - 16²
Abox-i SL - 16²

Вводы:

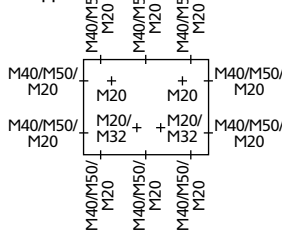

IP66

25²

Диапазон уплотн.кабеля:
17-30 мм

С выбиваемыми метрическими вводами

Укомплектованы: двойными мембранами с IP 66 и пробками для герметизации и изоляции крепежа

Abox-i 250-L 490 925 01
Серая, без клемм

Abox-i 250-25² 490 425 01
Серая, с клеммой, винт, 5 пол.-25 мм² (4x10²/4x16²/4x25²)

С вибростойким соединением - с пружинными клеммами быстрого монтажа (сертифицировано Lloid)

Abox-i SL - 16² 490 835 01
Серая, 5 пружинных клемм
4x 0,5...16,0² / 4x 0,5...25,0²
76 А

	Abox 250/350 KLS 25²/35² Клемма для Abox/Abox-i 160 (4x16 ² /4x25 ² /4x35 ²)	840 035 01
	NS35-144/2 DIN-рейка для Abox/Abox-i 160	894 016 01
	Abox 160 MPI Монтажная пластина 149x149 мм	895 016 01

- Стандартное качество
- Качество для промышленности

Abox 250/350

250 x 250 x 115 мм



Abox HA

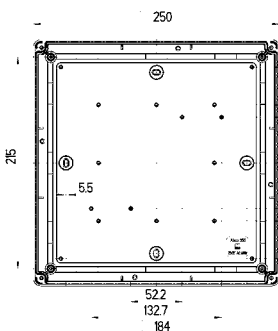

Описание: Abox

Артикул

IP54
IP65

Диапазон уплотн.кабеля:
17-30 мм

С выбиваемыми метрическими вводами

Укомплектованы: вводными патрубками с IP 54 и пробками для герметизации и изоляции креплений. Для получения IP 65, используйте вводы с IP 65 или выше

Abox 350 - L 35° 835 910 01
Серая, без клемм

Abox 350-35° 35° 835 410 01
Серая, с клеммой, винт, 5 пол.-16 мм² (4x10²/4x16²/4x25²/4x35²)

Abox HA 250 25° 480 425 01
Серая, с магистральным клеммблоком 4-полюса: 2x 25 + 4x 16 мм²/пол.

Abox HA 350 35° 480 435 01
Серая, с магистральным клеммблоком 4-полюса: 2x 35 + 4x 35 мм²/пол.

Abox 350
Abox-i 350
Abox HA 350

Вводы:

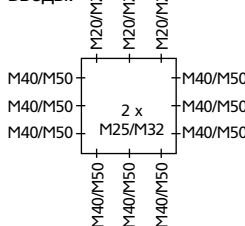

Описание: Abox-i

Артикул

IP66 35°

Диапазон уплотн.кабеля:
17-30 мм

С выбиваемыми метрическими вводами

Укомплектованы: двойными мембранами с IP 66 и пробками для герметизации и изоляции крепежа

Abox-i 350-L 490 935 01
Серая, без клемм

Abox-i 350-35° 490 435 01
Серая, с клеммой, винт, 5 пол.-35 мм² (4x10²/4x16²/4x25²/4x35²)

Abox-i 350-L/sw 491 935 01
Черная, без клемм

Abox-i 350-35°/sw 491 435 01
Черная, с клеммой, винт, 5 пол.-35 мм² (4x10²/4x16²/4x25²/4x35²)

	Abox 250/350 KLS 25°/35° Клемма для Abox/Abox-i 160 (4x16²/4x25²/4x35²)	840 035 01
	NS35-216/2 DIN-рейка для Abox/Abox-i 350	894 035 01
	Abox 350 MPI Монтажная пластина 217x217 мм	895 035 01

Abox 700

300 x 450 x 132 мм



IP54
IP65

70°

Диапазон уплотн.кабеля:
24-43 мм

С выбиваемыми метрическими вводами

Укомплектованы: вводными патрубками с IP 54 и пробками для герметизации и изоляции креплений. Для получения IP 65, используйте вводы с IP 65 или выше

Abox 700 - L 870 910 01
Серая, без клемм

Abox 700-70° 870 410 01
Серая, с 4 клеммными блоками, 4x70² (16-70²)

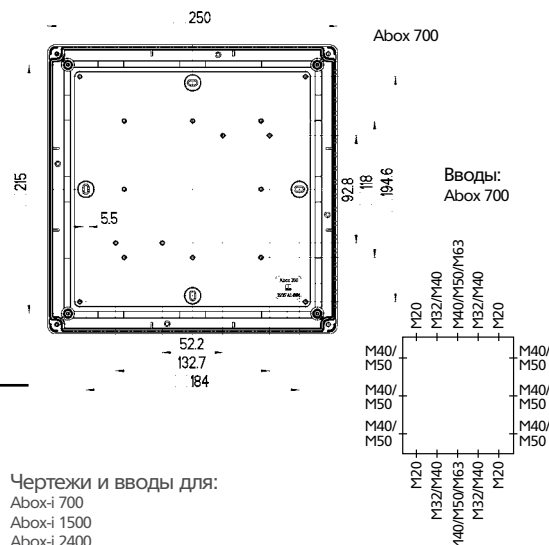

Abox 700

Вводы:
Abox 700

Abox-i 700 / 1500

440 x 320 x 179 мм



Описание: Abox-i

Артикул

IP65

С выбиваемыми метрическими вводами

Укомплектованы: набором для опломбирования

Abox-i 700 - 70° 490 470 01
Серая, з 4 клемн.блока, 4x70² (16-70²)

Abox-i 1500 - 150° 490 485 01
Серая, с клемн.блоком 4-пол.-150,0 мм² (2x150² / 4x70²) алюминий/медь

Abox-i 1500 DK - 150° 490 585 01
Серая, с 4 проходными клеммами 50 - 150 мм²

Abox-i 2400 - 240° 490 494 01
Серая, с клемн.блоком 4-пол.-240,0 мм² (2x240²/2x185²/4x120²) алюминий/медь

Abox-i 2400 DK - 240° 490 594 01
Серая, с 4 проходными клеммами 70 - 240 мм²

Больше технической информации в каталоге Spelsberg «Gesamtkatalog 2015/2016»

Чертежи и вводы для:

Abox-i 700
Abox-i 1500
Abox-i 2400

по запросу

	Abox 700 KLS 70° Клемма 1 пол. x 70°	840 070 01
	AKL 125 Клемма для Abox-i 1500	076 125 01
	AKL 140 Клемма для Abox-i 2400	076 140 01
	Кабельные ступенчатые вводы до 75 мм: GKE 32 (2x75) сверху/снизу (320 мм)	073 032 01
	GKE 43 (3x75) с боков (440 мм)	073 043 01
	Разгрузка натяжения: GZE 3 (320 мм)	073 003 01
	GZE 4 (440 мм)	073 004 01

Abox-i 2400

640 x 320 x 179 мм



■ Стандартное качество

■ Качество для промышленности